

Prawa strona / Right/ Rechts/ Právo/ Správne

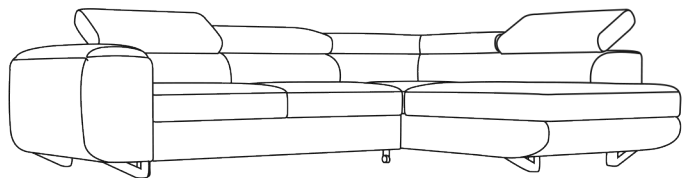

MELMAN

2023/04/21

Lewa strona / Left / Links / Vlevo / Vľavo

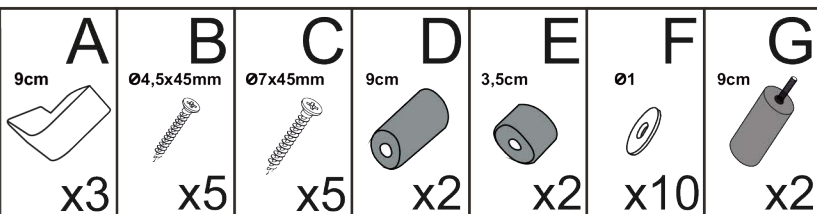
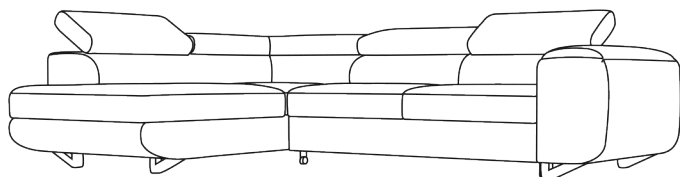

PRZED ROZPOCZĘCIEM
 NALEŻY ZAPOZNAĆ SIĘ ZE
 WSKAZÓWKAMI
 DOTYCZĄCYMI MONTAŻU
 ZAWARTYMI W ZAŁĄCZNIKU

BEFORE STARTING REFER
 TO THE ASSEMBLING
 ADVICE IN ANEX

NEŽ ZAČNETE, PREČTÉTE
 SI PROSÍM POKYNY K
 INSTALACII V PŘÍLOZE

BEVOR SIE BEGINNEN,
 LESEN SIE BITTE DIE
 INSTALLATIONSANLEITUNG
 IM ANHANG

SKŔR AKO ZAČNETE,
 PREČÍTAJTE SI POKYNY NA
 INSTALÁCIU V PRÍLOHE

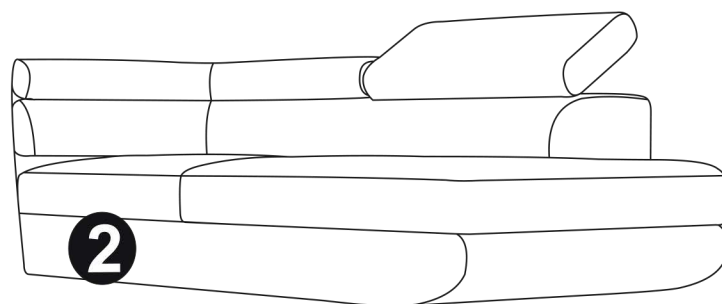
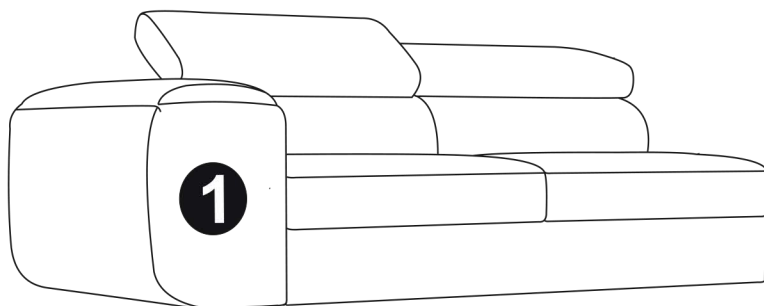

Prawa strona / Right/ Rechts/ Právo/ Správne



Lewa strona / Left / Links / Vlevo / Vľavo

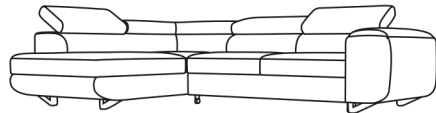

Instrukcja montażu
Assembly instructions
Montážní návod
Montageanleitung
Montážny návod

1

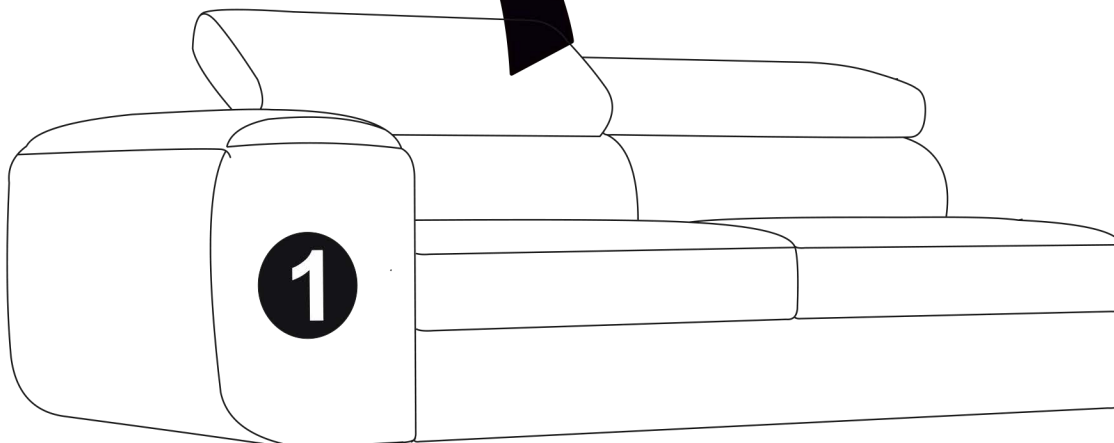
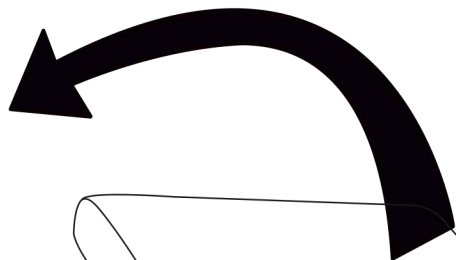

A 9cm x2	B Ø4,5x45mm x3	C Ø7x45mm x3	D 9cm x2	E 3,5cm x2	F Ø1 x6
---------------------------	---------------------------------	-------------------------------	---------------------------	-----------------------------	--------------------------

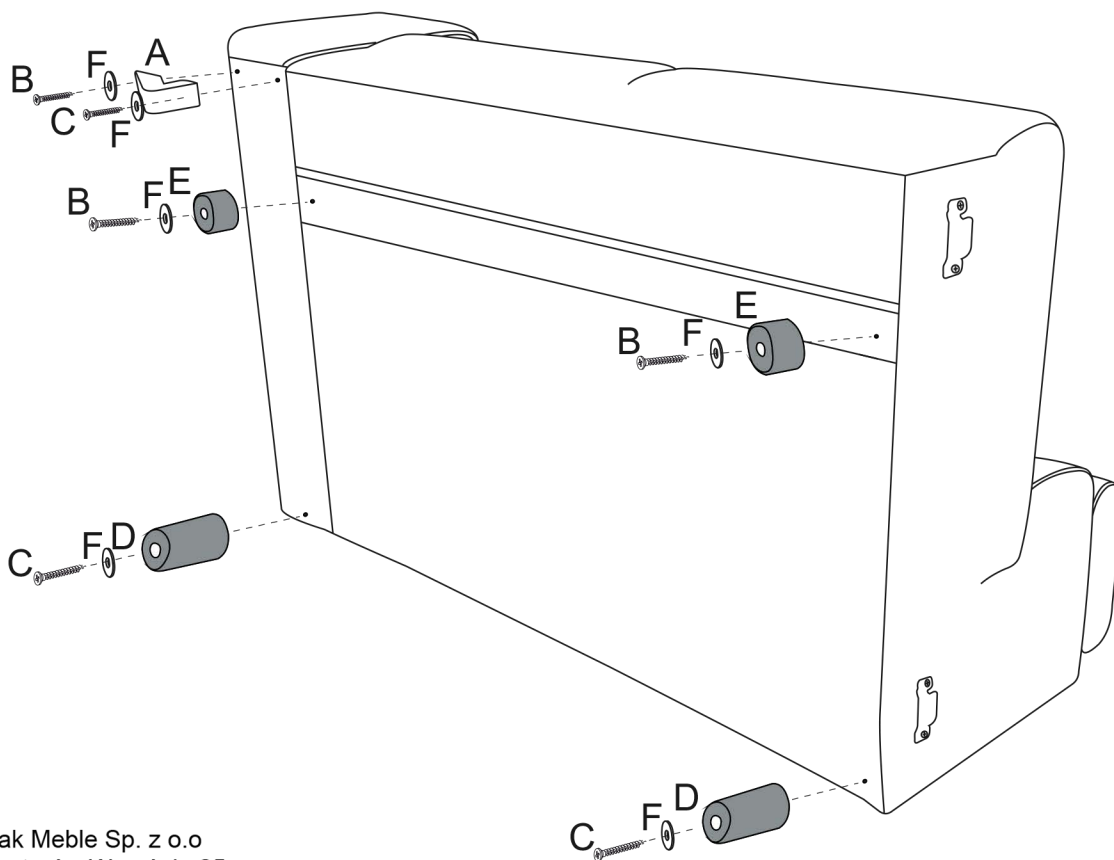

Polak Meble Sp. z o.o
ul.Bohaterów Września 25
63-600 Kępno, Polska
email:handlowiec@polakmeble.pl

Prawa strona / Right/ Rechts/ Právo/ Správne

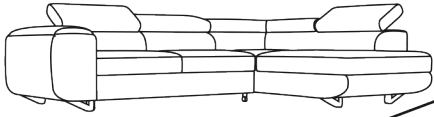



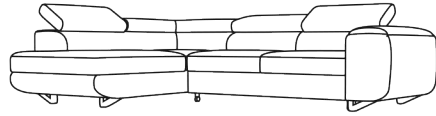



Lewa strona / Left / Links / Vlevo / Vľavo

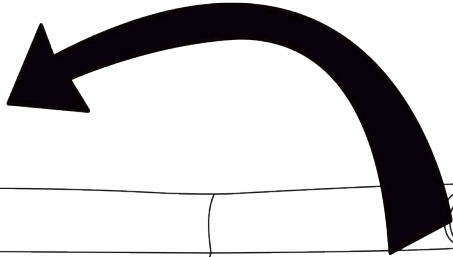

Instrukcja montażu
Assembly instructions
Montážní návod
Montageanleitung
Montážny návod

2



<p>A</p> <p>9cm</p>  <p>x2</p>	<p>B</p> <p>Ø4,5x45mm</p>  <p>x2</p>	<p>F</p> <p>Ø1</p>  <p>x4</p>	<p>G</p> <p>9cm</p>  <p>x2</p>
<p>C</p> <p>Ø7x45mm</p>  <p>x2</p>			

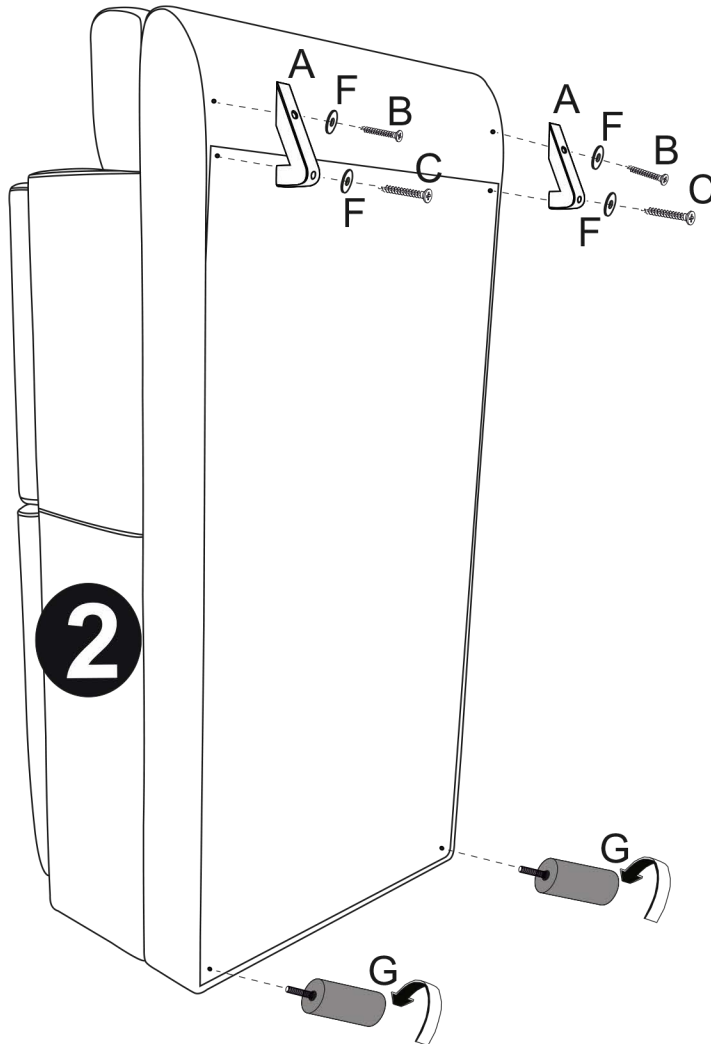
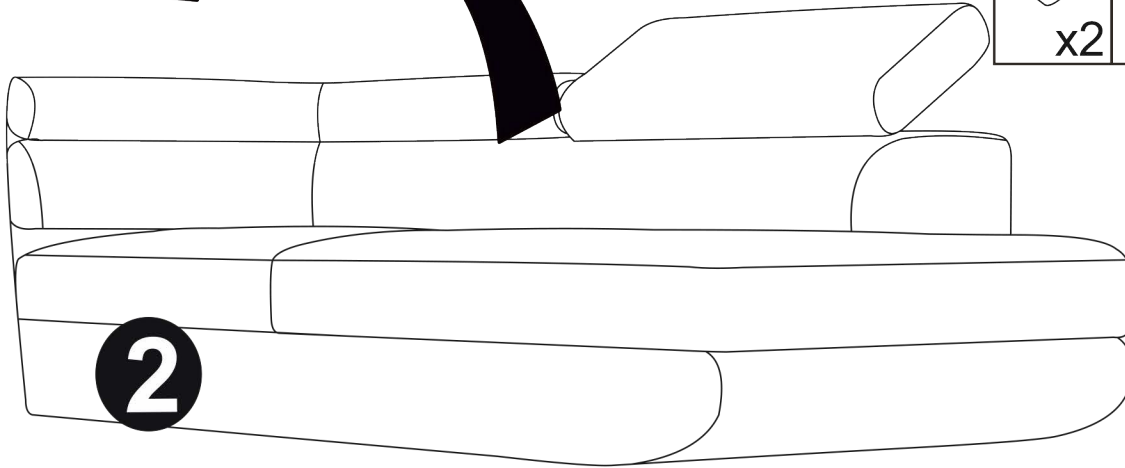

Polak Meble Sp. z o.o
ul.Bohaterów Września 25
63-600 Kępno, Polska
email:handlowiec@polakmeble.pl

Prawa strona / Right/ Rechts/ Právo/ Správne

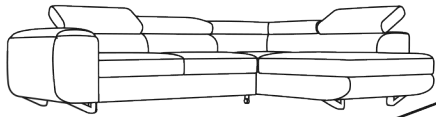

Lewa strona / Left / Links / Vlevo / Vľavo

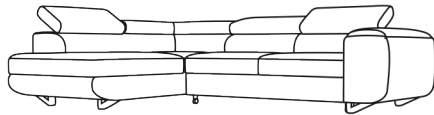

Instrukcja montażu
Assembly instructions
Montážní návod
Montageanleitung
Montážny návod

3

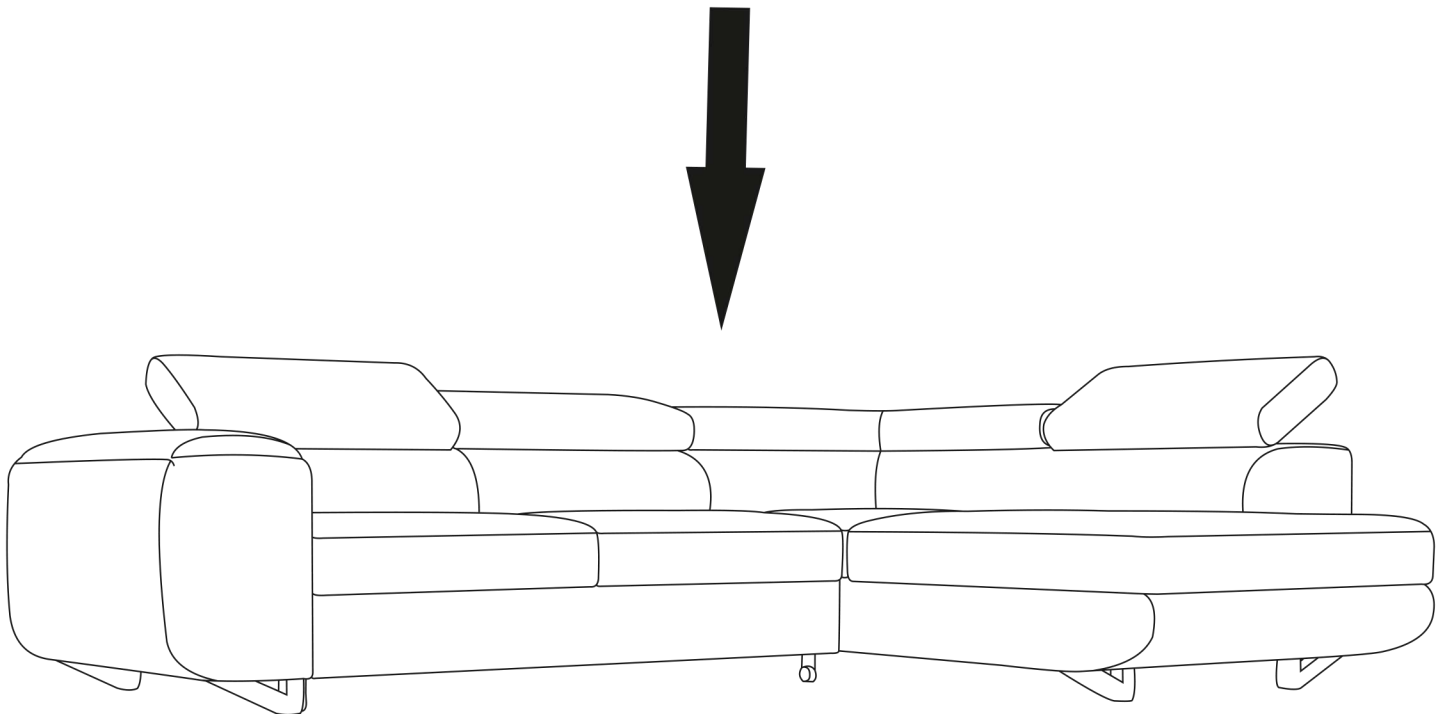
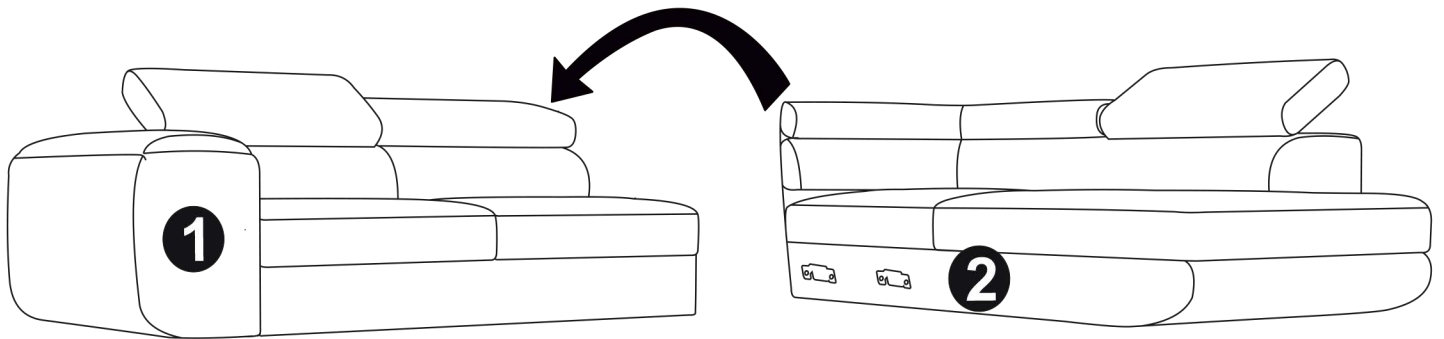

Polak Meble Sp. z o.o
ul.Bohaterów Września 25
63-600 Kępno, Polska
email:handlowiec@polakmeble.pl

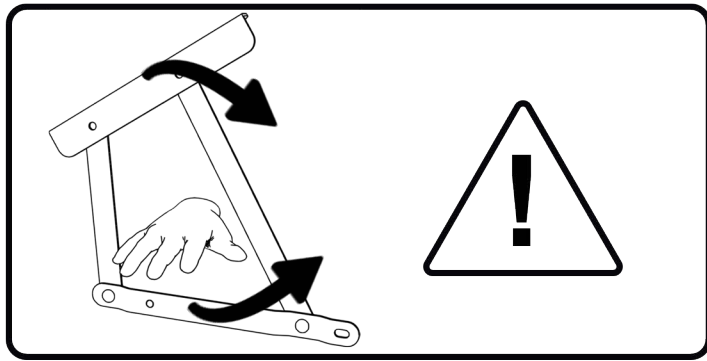
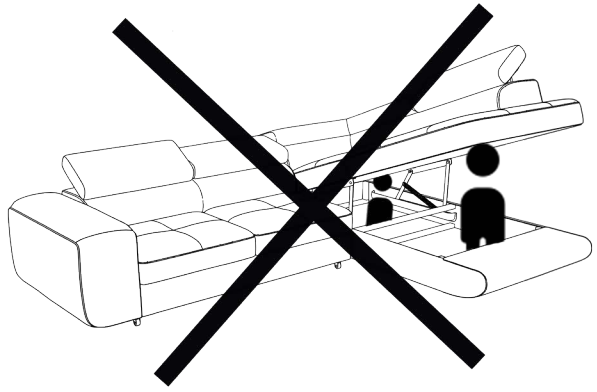
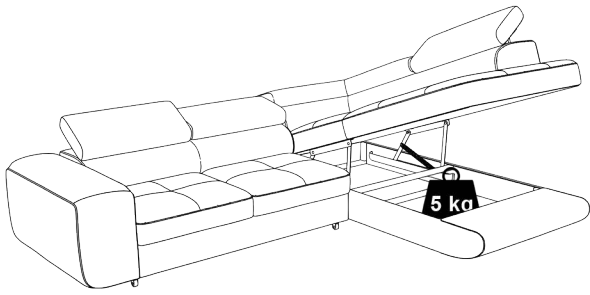

1

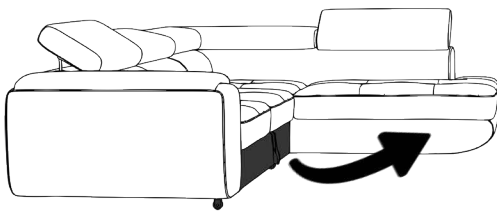

2

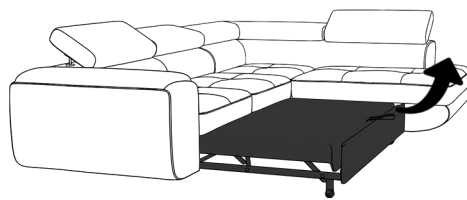

3

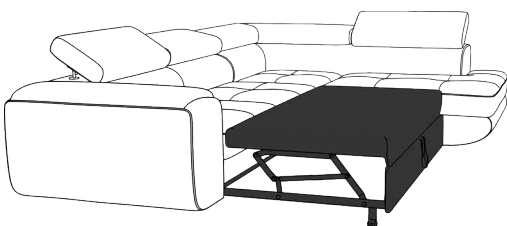

instrukcja użytkowania i bezpieczeństwa
 user and safety instructions
 uživatelské a bezpečnostní pokyny
 Benutzer- und Sicherheitshinweise
 užívateľské a bezpečnostné pokyny

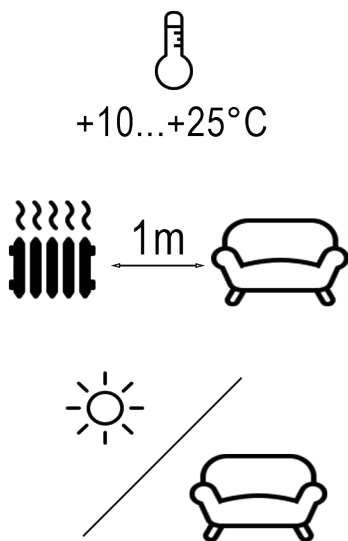
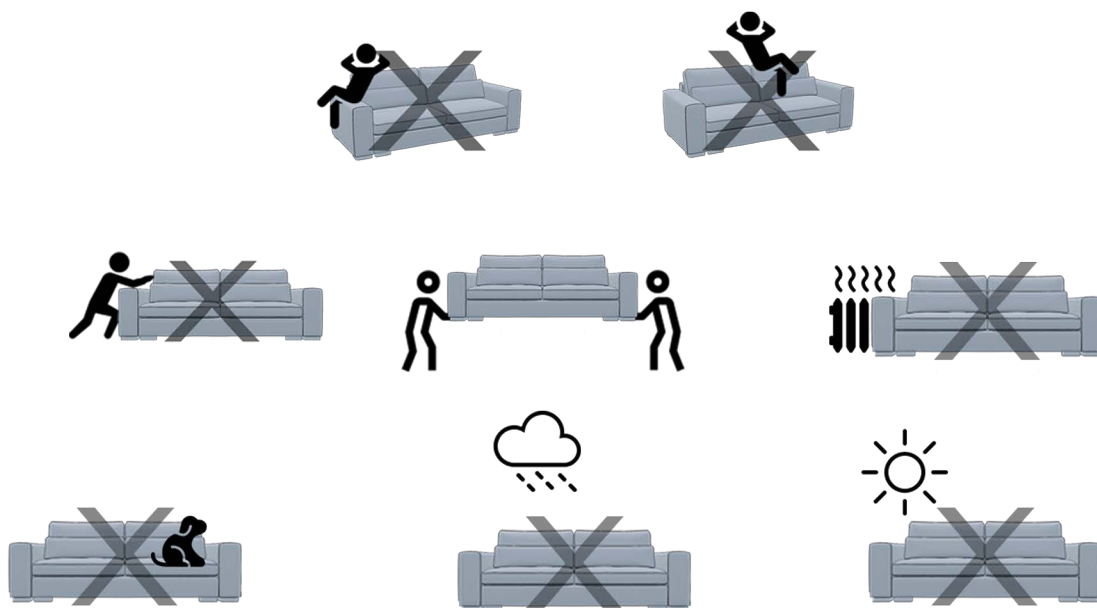

Instrukcja utylizacji:
 Meble tapicerowane należy dostarczyć do lokalnego punktu zbiórki odpadów wielkogabarytowych lub selektywnej zbiórki odpadów komunalnych, gdzie zostaną zutylizowane zgodnie z zasadami.

Pokyny k likvidaci:
 Čalouněný nábytek odevzdejte do místní sběrný objemného odpadu nebo sběrný selektovaného komunálního odpadu, kde bude zlikvidován v souladu s předpisy.





Pokyny na likvidáciu:
 Čalúnený nábytok je potrebné odovzdať na miestnu zberňu objemného odpadu alebo na zberné miesto triedeného komunálneho odpadu, kde bude zlikvidovaný v súlade s predpismi.

Disposal instructions:
 Upholstered furniture should be delivered to a local bulky waste collection point or selective municipal waste collection point, where it will be disposed of in accordance with the regulations.

Entsorgungshinweise:
 Polstermöbel sollten bei einer örtlichen Sperrmüllsammelstelle oder einer Sondermüllsammelstelle abgegeben werden, wo sie vorschriftsmäßig entsorgt werden.

Instrukcja pielęgnacji

PL

-  Regularnie poprawiaj poduszki, aby były pulchne
-  Unikaj umieszczania mebla w zasięgu promieni słonecznych
-  Delikatnie odkurz tapicerkę, aby usunąć kurz i włókna
-  Usuń rozlane płyny i plamy tak szybko, jak to możliwe, delikatnie przecierając je wilgotną, czystą szmatką, nie szoruj, ponieważ może to zmienić wygląd tkaniny
-  Proszę nie prać i nie prasować. Aby utrzymać meble w jak najlepszym stanie, zalecamy profesjonalne czyszczenie

Care Instruction

ENG

- Tweak your pillows regularly to keep them plump
- Avoid placing the object towards the sunlight
- Gently vacuum the upholstery to remove dust and fibers
- Remove spills and stains as quickly as possible by gently wiping them with a damp, clean cloth. do not scrub as this may change the appearance of the fabric
- Please do not wash or iron. To keep your furniture in the best possible condition, we recommend professional cleaning

Pflegeanleitung

DE

- Regelmäßig ändern die Position deiner Kissen, um sie prall zu halten.
- Vermeide Sie es, Möbel in die Sonne zu stellen.
- Saugen Sie die Polsterung vorsichtig ab, um Staub und
- Entfernen Sie verschüttete Flüssigkeiten und Flecken so schnell wie möglich, indem Sie sie vorsichtig mit einem feuchten, sauberen Tuch abwischen. Reiben Sie nicht, da dies das Aussehen des Stoffes verändern kann.
- Bitte nicht waschen oder bügeln. Um Ihre Möbel in bestmöglichem Zustand zu halten, empfehlen wir eine professionelle Reinigung.

Návod na péči

CZ

- Polštáře pravidelně upravujte, aby byly kypré
- Vyvarujte se umístění předmětu směrem ke
- Jemně vysajte čalounění, abyste odstranili prach a vlákna
- Rozlité tekutiny a skvrny odstraňte co nejrychleji jemným otřením vlhkým, čistým hadříkem. nedrhněte, protože to může změnit vzhled látky
- Prosim neperte ani nežehlite. Pro udržení vašeho nábytku v co nejlepším stavu doporučujeme profesionální čištění

Návod na starostlivosť

SVK

- Vankúše pravidelne upravujte, aby boli kypré
- Neumiestňujte predmet smerom k slnečnému
- Jemne povysávajújte čalúnenie, aby ste odstránili prach a vlákna
- Rozliate a škvrny odstráňte čo najrýchlejšie jemným utretím vlhkou, čistou handričkou. nedrhnite, pretože to môže zmeniť vzhľad látky
- Prosim neperte ani nežehlite. Aby bol váš nábytok v čo najlepšom stave, odporúčame profesionálne čistenie